



Rowenta®

SILENCE FORCE® EXTREME



RO59xx series
www.rowenta.com

733284/01 - 48/13

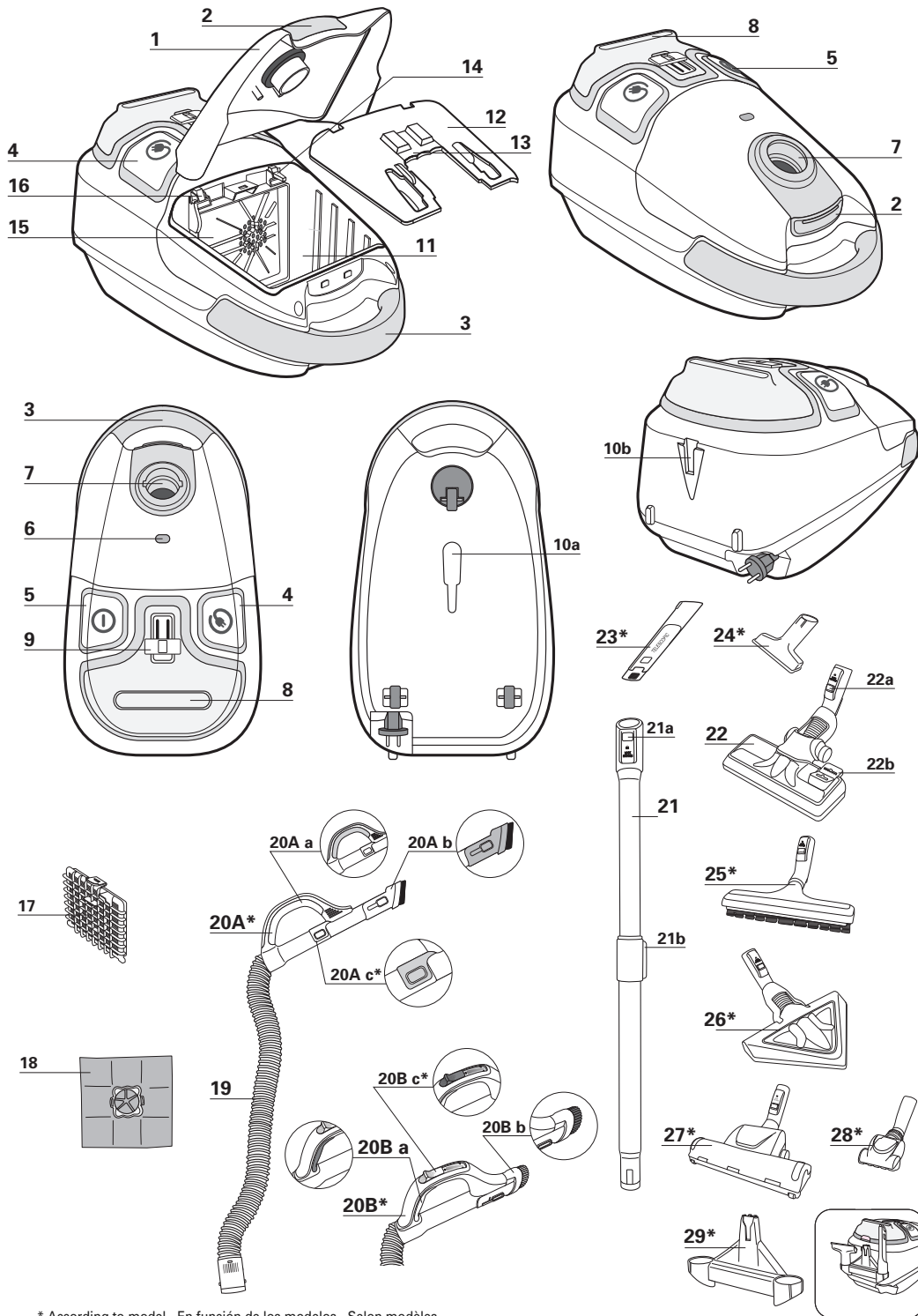

* According to model - En función de los modelos - Selon modèles

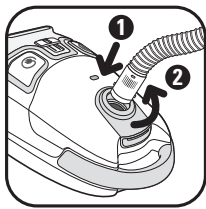

fig. 1

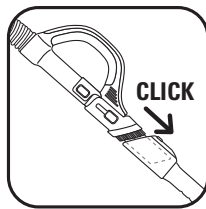

fig. 2



fig. 3

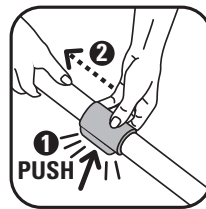

fig. 4



fig. 5

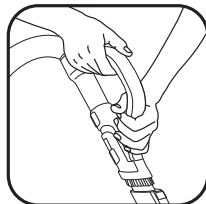

fig. 6a*

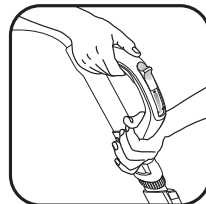

fig. 6b*

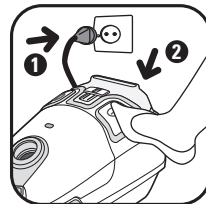

fig. 7

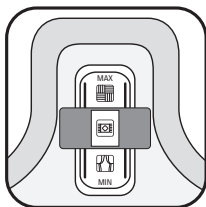

fig. 8

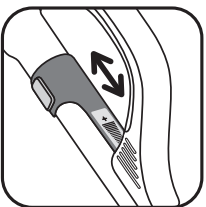

fig. 9a*



fig. 9b*



fig. 10

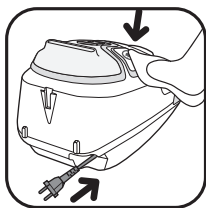

fig. 11

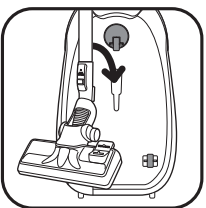

fig. 12

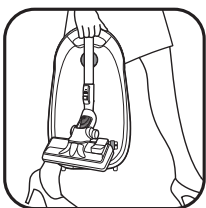

fig. 13



fig. 14

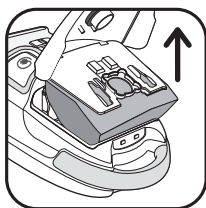

fig. 15

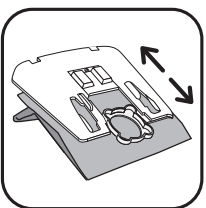

fig. 16

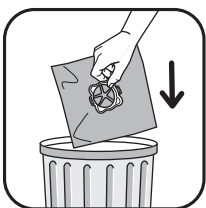

fig. 17

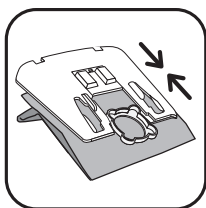

fig. 18

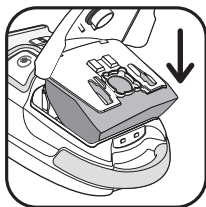

fig. 19

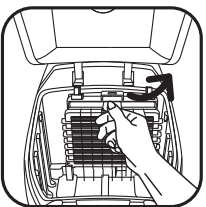

fig. 20

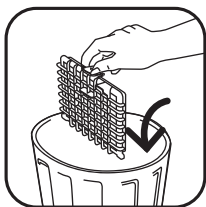

fig. 21



fig. 22





IMPORTANT SAFETY INSTRUCTIONS

When using an electrical appliance, basic precautions should always be followed, including the following:

READ ALL INSTRUCTIONS BEFORE USING THIS VACUUM CLEANER

WARNING – To reduce the risk of fire, electric shock, or injury:

- Do not leave appliance when plugged in. Unplug from outlet when not in use and before servicing.

WARNING – To Reduce The Risk Of Electric Shock – Do not use outdoors or on wet surfaces.

- Do not allow to be used as a toy. Close attention is necessary when used by or near children.
- Use only as described in this manual. Use only manufacturer's recommended attachments.
- Do not use with damaged cord or plug. If appliance is not working as it should, has been dropped, damaged, left outdoors, or dropped into water, return it to a service center.
- Do not pull or carry by cord, use cord as a handle, close a door on cord, or pull cord around sharp edges or corners. Do not run appliance over cord. Keep cord away from heated surfaces.
- Do not unplug by pulling on cord. To unplug, grasp the plug, not the cord.
- Do not handle plug or appliance with wet hands.
- Do not put any object into openings. Do not use with any opening blocked; keep free of dust, lint, hair, and anything that may reduce air flow.
- Keep hair, loose clothing, fingers, and all parts of body away from openings and moving parts.
- Turn off all controls before unplugging.
- Use extra care when cleaning on stairs.
- Do not use to pick up flammable or combustible liquids, such as gasoline, or use in areas where they may be present.
- Hold plug when rewinding onto cord reel. Do not allow plug to whip when rewinding.

- Do not pick up anything that is burning or smoking, such as cigarettes, matches, or hot ashes.
- Do not use without dust bag and/or filters in place.

- Your vacuum cleaner is an electrical appliance: it should be used under normal conditions for use.

- Use and store the appliance out of the reach of children. Never leave the vacuum on unsupervised.

- Do not place the nozzle or the end of the tube near the eyes or ears.

- **Do not vacuum wet surfaces, any type of liquids, hot substances, supersmooth substances (platinum, cement, ash, etc.), large sharp waste (glass), harmful products (solvents, abrasives, etc.), aggressive products (acids, cleaning products, etc.), inflammable and explosive products (oil or alcohol based).**

- Never immerse the appliance in water; do not spill water on the appliance and do not store it outside.

- Do not use the appliance if: it has been dropped and there is visible damage or it fails to function correctly.

In this case, do not open the appliance but send it to the nearest Approved Service Centre or contact Rowenta Customer Services.

Power supply

- Check that your vacuum cleaner voltage corresponds to that of your domestic power supply.

- Switch off and disconnect the appliance by unplugging without pulling the cord: immediately after use, before changing accessories, before cleaning, maintenance or changing the filter.

- To reduce the risk of electric shock, this appliance has a polarized plug (one blade is wider than the other). This plug will fit in a polarized outlet only one way. If the plug does not fit fully in the outlet, reverse the plug. If it still does not fit, contact a qualified electrician

EN

to install the proper outlet. Do not change the plug in any way.

- Do not use the appliance if the power cord is damaged. The cord winder and cord for your vacuum cleaner must be replaced by an Approved Service Centre as special tools are required for repairs to avoid any risks.

Repairs

Repairs should only be performed by specialists using original spare parts.

Repairs carried out by the user can pose a risk and cancel the warranty.

SAVE THESE INSTRUCTIONS

- This appliance is for household use only; any misuse or use that does not conform to the instructions will release the brand from all liability and the warranty will be cancelled.
- Read the instructions for use carefully before using your appliance for the first time: use that does not conform to the instructions will release Rowenta from all liability.
- This appliance should not be used by persons (including children) with reduced physical or sensory abilities, or by persons lacking experience or knowledge, unless they are duly supervised or trained on how to use the appliance. Children should be supervised to ensure they do not play with the appliance.
- For your safety, this appliance complies with all applicable standards and regulations (Low Voltage, Electromagnetic Compatibility, Environmental directives, etc.).

* According to model: these systems are specific to certain models or are accessories available as an option.

DESCRIPTION

- 1 Cover
- 2 Cover opening
- 3 Carrying power nozzle
- 4 Power cord rewind button
- 5 On/Off button
- 6 Bag change indicator
- 7 Vacuum inlet
- 8 Air outlet
- 9 Electronic power switch
- 10 a – Vertical parking
b – Horizontal parking
- 11 Bag compartment
- 12 Bag support for Wonderbag
- 13 Bag in vacuum cleaner sensor
- 14 Bag support sensor
- 15 HEPA filter cassette compartment
- 16 HEPA filter cassette sensor
- 17 HEPA filter cassette (ref. ZR0029)
- 18 Wonderbag ENDURA Allergy Care

Accessories

- 19 Flexible hose with power nozzle ERGO COMFORT SILENCE
- 20A*a - Ergonomic nozzle ERGO COMFORT SILENCE
b - In-built brush (EASY BRUSH)
c* - Manual power switch (POWER CONTROL)

- 20B* a - Ergonomic nozzle ERGO COMFORT SILENCE
b - In-built brush (EASY BRUSH)
c* - Manual power switch (POWER CONTROL)
- 21 Metal telescopic tube ERGO COMFORT SILENCE
a - Nozzle/tube locking system (LOCK SYSTEM)
b - Tube adjustment button (TELESCOPIC SYSTEM)
- 22 All floor type nozzle ERGO COMFORT SILENCE
a - Tube/nozzle locking system (LOCK SYSTEM)
b - 2 position button: brush in retracted position for rugs and carpets / brush in advanced position for parquets and hard floors.
- 23 Telescopic crevice tool*
- 24 Upholstery nozzle*
- 25 Rectangular parquet nozzle*
- 26 DELTA parquet nozzle*
- 27 Maxi turbo brush*
- 28 Mini turbo brush*
- 29 Accessory holder*

BEFORE USING FOR THE FIRST TIME

1 • Removing packaging

Unpack your appliance and remove any unwanted stickers. Keep your guarantee form and read the instructions carefully before using your appliance for the first time.

2 • Advice and precautions

Each time before use, the power cord must be unwound completely.

Do not jam it and do not allow it to rub against sharp edges.

If you're using an electrical extension, check that it is in perfect condition and that it is suited to the power of your vacuum cleaner. Never unplug the appliance by pulling on the power cord.

Never operate the vacuum cleaner without a bag in it and without its filtration system (cassette).

For your peace of mind your vacuum cleaner is fitted with two safety check systems: for the bag (13 & 14) and for the HEPA filter cassette (16).

Do not move the vacuum cleaner by pulling on the power cord, the appliance must be moved using its carrying handle. Do not use the power cord for lifting the appliance.

Switch off and unplug your vacuum cleaner each time you've finished using it. Always switch off and unplug your vacuum cleaner before maintaining or cleaning it.

Only use original Rowenta or Wonderbag bags and filters.

Only use Rowenta original accessories. Check that all the filters are correctly in place.

If you experience difficulties getting hold of the accessories and filters for this vacuum cleaner, please contact Rowenta customer services.

* According to model: these systems are specific to certain models or are accessories available as an option.

EN

USING THE APPLIANCE

1 • Assembling the elements of the appliance

Push the flexible hose into the vacuum inlet (Fig.1) and turn until it locks. To remove it, turn in the opposite direction and pull.

- Push the metal telescopic tube into the end of the power nozzle until you hear a locking 'click' (Fig.2) (to release it, push the locking button on the tube and remove it).

- Push the all floor type nozzle (22) into the end of the metal telescopic tube until you hear a locking 'click' (Fig.3) (to release it, push the locking button on the nozzle and remove it).

- Adjust the telescopic metal tube to the required length using the telescopic system (TELESCOPIC SYSTEM) (Fig.4)

Fit the appropriate accessory to the end of the metal telescopic tube or the power nozzle:

- For rugs and carpets: use the all floor type nozzle in the retracted brush nozzle position or the Maxi turbo brush* (fibers and animal hair):.
- For parquets and hard floors: use the all floor type nozzle in the advanced position or, for a better result, use the parquet nozzle*.
- For corners and hard to reach spots: use the telescopic crevice tool*.
- For furniture and fragile surfaces: use the brush built into the power nozzle (EASY BRUSH) or the upholstery nozzle*.

IMPORTANT Never operate your vacuum cleaner without its bag and without its filtration system (cassette).

IMPORTANT Always switch off and unplug your vacuum cleaner before changing the accessories.

ERGONOMIC RECOMMENDATIONS

Comfortable to use, the ERGO COMFORT SILENCE range has been designed to make using your vacuum cleaner an easier and more enjoyable experience.

So that you can keep an upright position and avoid bending your back, make sure you:

1. Adjust the length of the metal telescopic tube ERGO COMFORT SILENCE to suit your height (Fig.5).
2. Place your second hand in front of the power nozzle handle ERGO COMFORT SILENCE (Fig.6).



2 • Plugging in the power cord and switching on the appliance

Unwind the power cord completely, plug in your vacuum cleaner and press on the On/Off button (Fig.7).

Remark: you can use your vacuum cleaner in the horizontal position (sleigh position) but also in the vertical position, notably when you are vacuuming the stairs or removing dust from the curtains.

Adjust the suction power:

⇒ using the electronic power control (Fig.8) :

- Position  (MIN) for vacuuming delicate fabrics (curtains, textiles)
- Position  (Medium) for everyday vacuuming for all types of floors, which are only slightly dirty
- Position  (MAX) for vacuuming hard floors and very dirty rugs and carpets.

⇒ with the manual power nozzle switch :

open the power control flap in order to reduce the suction power manually and avoid the nozzle "sticking" to the surface that has been vacuumed (Fig. 9a* or 9b*) e.g.: curtains, fragile surfaces...

3 • Storing and carrying your vacuum cleaner

After use, switch off your vacuum cleaner by pressing the On/Off switch and unplug it (Fig.10). Rewind the power cord by pressing the power cord rewind button (Fig.11). In the vertical position place the nozzle in the parking position (Fig.12).

This allows you to carry and store your vacuum cleaner when it is in the parking position (Fig.13).

* According to model: these systems are specific to certain models or are accessories available as an option.

CLEANING AND MAINTAINING

The air we breathe contains particles that can be allergenic: larva and dust mite, feces, mold, pollen, smoke and animal waste (hair, skin, saliva, urine), etc.

The finest particles can penetrate deep inside the respiratory system or can cause inflammation and affect the entire respiratory system.

(H)EPA ([High] Efficiency Particulate Air Filter) filters retain the finest particles.

Thanks to the (H)EPA filter, the air released into the room is cleaner than the air suctioned.

IMPORTANT Always switch off and unplug your vacuum cleaner before servicing it.

1 • Changing the bag Wonderbag UNIVERSAL

The change bag light tells you that the bag is full or saturated. If you notice that your vacuum cleaner is not working as well as it should be, turn the power up to maximum and hold the lifted nozzle above the floor. If the light stays red, replace the bag.

IMPORTANT Wonderbag COMPACT bags can't be used on this appliance. Using them could damage the vacuum cleaner and may void the appliance guarantee.

Open the cover to your vacuum cleaner (Fig.14).

Remove the bag support from the bag compartment (Fig.15).

Remove the Wonderbag bag from the bag support (Fig.16).

Throw the Wonderbag bag away (Fig.17).

Place a new Wonderbag bag in the bag support using its ring (Fig.18).

Place the bag support in the bag compartment and fit the bag inside the compartment (Fig.19).

Make sure that the bag is correctly positioned before closing the cover.

IMPORTANT Never operate the vacuum cleaner without a bag.

For your peace of mind your vacuum cleaner is fitted with a safety system which tells you that the bag is inside (the cover won't close unless you've put the bag in).

2 • Changing the HEPA filter cassette (ref. ZR0029)

IMPORTANT Replace the filtration system once a year.

Open the cover to your vacuum cleaner (Fig.14). Remove the bag support from the bag compartment (Fig.15), then remove the HEPA filter cassette (Fig.20) and throw the cassette into a bin (Fig.21).

Fit the new HEPA filter cassette into its compartment (Fig.22)

Put the bag support back into the compartment (Fig.19).

Make sure that the HEPA filter cassette is correctly positioned before closing the cover.

IMPORTANT Never use the vacuum cleaner without a HEPA filter cassette.

For your peace of mind your vacuum cleaner is fitted with a safety system which tells you that the HEPA cassette filter is in place (the cover won't close unless you've put the HEPA) filter cassette in.

3 • Cleaning your vacuum cleaner

Wipe the body of the appliance and the accessories with a soft cloth. Do not use detergents, chemical or abrasive products.

EN

TROUBLESHOOTING

IMPORTANT: As soon as you notice that your vacuum cleaning is not working as well as it should be and before carrying out any checks, switch it off using the On/ Off button.

If your vacuum cleaner won't start

- The appliance doesn't have any power: check that the appliance is correctly plugged in.

If your vacuum cleaner doesn't have any suction power

- An accessory or the flexible hose is blocked: unblock the accessory or the flexible hose.
- The cover won't close properly: check the positioning of the bag, bag support and HEPA filter cassette and close the cover.

If your vacuum cleaner has less suction power, makes noise, whistles

- An accessory or the flexible hose is partially blocked: unblock the accessory or the flexible hose.
- The bag is full or saturated with fine dust: replace the Wonderbag bag (18).
- The filtration system is saturated: change the HEPA filter cassette (ref. ZR0029) and put it back into its housing.
- The mechanical power control switch (20Ac* or 20Bc*) is open: close the power nozzle adjustable manual power switch.

If the change bag light stays on Red

- The bag is saturated: replace the Wonderbag bag (18).

If the cover won't close (presence sensors 13, 14, 16)

- Check that that the bag support is fitted as well as the bag and that it is positioned correctly.
- Check that the HEPA filter cassette is fitted or that it is correctly positioned.

If the nozzle is difficult to move

- Reduce the power by opening the power nozzle adjustable manual power switch (20Ac* or 20Bc*) or by moving the electronic power control (9) to the MIN position.









If the power cord does not rewind completely

- The power cord is slowed down when rewinding: pull the power cord out again and press the power cord rewind button.

If a problem persists, take your vacuum cleaner to your local Rowenta Approved Service Centre.

* According to model: these systems are specific to certain models or are accessories available as an option.

WHERE TO BUY ACCESSORIES

ACCESSORIES*	USE	FITTING AN ACCESSORY	PLACE OF PURCHASE
Wonderbag® UNIVERSAL 	UNIVERSAL vacuum bag.	Fit the ring on to the bag support.	Rowenta Authorised Service Centres.
Dusting brush 	For dusting.	Integrated Easy Brush dusting tool.	
Upholstery nozzle 	For cleaning upholstery.	Fit the upholstery nozzle to the end of the nozzle or the tube.	
Telescopic crevice tool 	For corners and hard to reach spots.	Fit the telescopic crevice tool to the end of the nozzle or the tube.	
Rectangular parquet nozzle 	For hard floors.	Fit the parquet nozzle to the end of the tube.	
DELTA parquet nozzle 	For hard floors.	Fit the DELTA parquet nozzle to the end of the tube.	
Mini turbo brush 	For removing animal hairs and fibers embedded in upholstery and fabrics.	Fit the mini turbo brush to the end of the nozzle or the tube.	
Maxi turbo brush 	For removing animal hairs and fibers embedded in rugs and carpets.	Fit the maxi turbo brush to the end of the tube.	

* According to model: these systems are specific to certain models or are accessories available as an option.

EN

ROWENTA MANUFACTURER'S WARRANTY

 : www.rowenta.com

With a strong commitment to the environment, most Rowenta products are repairable during and after the warranty period. Before returning any defective products to the point of purchase, please call Rowenta consumer service directly at the phone number below for repair options. Your help to sustain the environment is appreciated!

The Warranty

This product is guaranteed by Rowenta for 2 years against any manufacturing defect in materials or workmanship, starting from the initial date of purchase.

The manufacturer's warranty by Rowenta is an extra benefit which does not affect consumer's Statutory Rights.

The Rowenta warranty covers all costs related to restoring the proven defective product so that it conforms to its original specifications, through the repair or replacement of any defective part and the necessary labor. At Rowenta's choice, a replacement product may be provided instead of repairing a defective product. Rowenta's sole obligation and your exclusive resolution under this warranty are limited to such repair or replacement.

Conditions & Exclusions

The Rowenta warranty only applies within USA, Canada & Mexico, and is valid only on presentation of a proof of purchase. The product can be taken directly in person to an authorized service centre or must be adequately packaged and returned, by recorded delivery (or equivalent method of postage), to a Rowenta authorized service centre. Full address details for each country's authorized service centre are listed on the Rowenta website (**www.rowenta.com**) or by calling the appropriate telephone number listed below to request the appropriate postal address.

Rowenta shall not be obligated to repair or replace any product which is not accompanied by a valid proof of purchase.

This warranty will not cover any damage which could occur as a result of misuse, negligence, failure to follow Rowenta instructions, use on current or voltage other than as stamped on the product, or a modification or unauthorized repair of the product. It also does not cover normal wear and tear, maintenance or replacement of consumable parts, and the following:

- mechanical damages, overloading
- damages or bad results due to wrong voltage or frequency
- accidents including fire, flood, lightning, etc
- professional or commercial use
- damage to any glass or porcelain ware in the product

This warranty does not apply to any product that has been tampered with, or to damages incurred through improper use and care, faulty packaging by the owner or mishandling by any carrier.

The Rowenta manufacturer's warranty applies only for products purchased and used in USA, Canada & Mexico. Where a product purchased in one country and then used in another one:

- a) The Rowenta guarantee duration is the one in the country of usage of the product, even if the product was purchased in another listed country with different guarantee duration.
- b) The Rowenta guarantee does not apply in case of non conformity of the purchased product with the local standards, such as voltage, frequency, power plugs, or other local technical specifications

- c) The repair process for products purchased outside the country of use may require a longer time if the product is not locally sold by Rowenta
- d) In cases where the product is not repairable in the new country, the Rowenta guarantee is limited to a replacement by a similar product or an alternative product at similar cost, **where possible**.

Consumer Statutory Rights

This Rowenta manufacturer's warranty does not affect the statutory rights a consumer may have or those rights that cannot be excluded or limited, nor rights against the retailer from which the consumer purchased the product. This warranty gives a consumer specific legal rights, and the consumer may also have other legal rights which vary from State to State or Country to Country or Province to Province. The consumer may assert any such rights at his sole discretion.

Additional information

Accessories, Consumables and end-user replaceable parts can be purchased, if locally available, as described in Rowenta internet site.

CANADA	MEXICO	U.S.A.
GROUPE SEB CANADA 345 Passmore Avenue Toronto, ON M1V 3N8	G.S.E.B. MEXICANA, S.A. de C.V. Goldsmith 38 Desp. 401, Col. Polanco Chapultepec Delegacion Miguel Hidalgo 11 560 Mexico D.F.	GROUPE SEB USA 2121 Eden Road Millville, NJ 08332
1-800-418-3325	(01800) 112 83 25	800-769-3682

 : www.rowenta.com

FR

IMPORTANTES CONSIGNES DE SÉCURITÉ

Lors de l'utilisation d'un appareil électrique, il faut toujours prendre les précautions élémentaires suivantes.

LIRE TOUTES LES CONSIGNES AVANT D'UTILISER CET ASPIRATEUR.

MISE EN GARDE – Pour réduire le risque d'incendie, de choc électrique ou de blessure :

- Ne quittez pas l'appareil lorsqu'il est branché. Débranchez-le lorsqu'il n'est pas utilisé et avant le service.

MISE EN GARDE – Pour réduire le risque de choc électrique, ne pas l'utiliser à l'extérieur ou sur des surfaces humides.

- Interdire son utilisation comme jouet. Il faut prêter une étroite attention en cas d'utilisation par des enfants ou près d'eux.
- N'utiliser que selon la méthode décrite dans ce manuel. N'utiliser que les accessoires recommandés du fabricant.
- Ne pas utiliser avec un cordon ou une fiche endommagé. Si l'appareil ne fonctionne pas comme il le devrait, s'il a été échappé, endommagé, laissé à l'extérieur ou plongé dans l'eau, veuillez le retourner au centre de service.
- Ne pas le tirer ou le transporter par le cordon, utiliser le cordon comme une poignée, fermer une porte sur celui-ci ou l'enrouler sur des bords coupants ou des coins saillants. Ne pas faire fonctionner l'appareil sur le cordon. Garder le cordon éloigné des surfaces chaudes.
- Ne pas débrancher en tirant sur le cordon. Pour débrancher, empoigner la fiche, pas le cordon.
- Ne pas tenir la fiche ou l'appareil avec les mains humides.
- Ne placer aucun objet dans les ouvertures. Ne pas utiliser en cas d'ouverture obstruée; le protéger de la poussière, de la peluche, des cheveux ou de tout ce qui peut réduire la circulation d'air.

- Garder les cheveux, les vêtements amples, les doigts et toutes les parties du corps éloignés des orifices et des pièces mobiles.
- Fermer toutes les commandes avant de débrancher.
- Redoubler de précaution en nettoyant les escaliers.
- Ne pas l'utiliser pour aspirer des liquides inflammables ou combustibles, comme l'essence, ou dans des endroits où il pourrait s'en trouver.
- Tenir la fiche pendant l'enroulement du cordon autour de la bobine. Éviter le fouettement de la fiche pendant l'enroulement.
- Ne pas aspirer quoi que ce soit qui brûle ou fume, comme des cigarettes, des allumettes ou des cendres chaudes.
- Ne pas utiliser si le sac à poussière et/ou le filtre ne sont pas en place.
- Votre aspirateur est un appareil électrique : il doit être utilisé dans des conditions normales d'utilisation.
- Utilisez et rangez l'appareil hors de portée des enfants. Ne laissez jamais l'appareil fonctionner sans surveillance.
- Ne tenez pas le suceur ou l'extrémité du tube à portée des yeux et des oreilles.
- **N'aspirez pas de surfaces mouillées, de liquides quelle que soit leur nature, de substances chaudes, de substances ultrafines (plâtre, ciment, cendres...), de gros débris tranchants (verre), de produits nocifs (solvants, décapants...), agressifs (acides, nettoyants ...), inflammables et explosifs (à base d'essence ou d'alcool).**
- Ne plongez jamais l'appareil dans l'eau, ne projetez pas d'eau sur l'appareil et ne l'entreposez pas à l'extérieur.
- N'utilisez pas l'appareil : s'il est tombé et présente des détériorations visibles ou des anomalies de fonctionnement. Dans ce cas, n'ouvrez pas l'appareil mais envoyez-le au Centres Service Agréés le plus proche ou contactez le service consommateurs Rowenta.

Alimentation électrique

- Vérifiez que la tension d'utilisation (voltage) de votre aspirateur corresponde bien à celle de votre installation.
- Arrêtez et débranchez l'appareil en retirant la prise de courant, sans tirer sur le cordon : immédiatement après utilisation, avant chaque changement d'accessoires, avant chaque nettoyage, entretien ou changement de filtre.
- Pour réduire le risque de choc électrique, cet appareil dispose d'une fiche polarisée (une lame est plus large que l'autre). Cet fiche ne peut se brancher que dans un seul sens dans la prise polarisée. Inverser une fiche qui ne s'enfonce pas complètement dans la prise de courant. Si le problème persiste, contacter un électricien qualifié pour installer la prise

adéquate. Ne changer la fiche d'aucune manière.

- N'utilisez pas l'appareil si le cordon d'alimentation est endommagé. L'ensemble enrouleur et cordon de votre aspirateur doit être remplacé impérativement par un Centres Service Agréés car des outils spéciaux sont nécessaires pour effectuer toute réparation afin d'éviter un danger.

Réparations

Les réparations ne doivent être effectuées que par des spécialistes avec des pièces détachées d'origine.

Réparer un appareil soi-même peut constituer un danger pour l'utilisateur et annule la garantie.

CONSERVER CES CONSIGNES

- Cet appareil est uniquement réservé à un usage ménager et domestique ; en cas d'utilisation non appropriée ou non conforme au mode d'emploi, aucune responsabilité ne peut engager la marque et la garantie est annulée.
- Lisez attentivement le mode d'emploi avant la première utilisation de votre appareil : une utilisation non conforme au mode d'emploi dégagerait Rowenta de toute responsabilité.
- Cet appareil n'est pas prévu pour être utilisé par des personnes (y compris les enfants) dont les capacités physiques, sensorielles ou

mentales sont réduites, ou des personnes dénuées d'expérience ou de connaissance, sauf si elles ont pu bénéficier, par l'intermédiaire d'une personne responsable de leur sécurité, d'une surveillance ou d'instructions préalables concernant l'utilisation de l'appareil.

Il convient de surveiller les enfants pour s'assurer qu'ils ne jouent pas avec l'appareil.

- Pour votre sécurité, cet appareil est conforme aux normes et réglementations applicables (Directives Basse Tension, Compatibilité Electromagnétique, Environnement,...).

FR

DESCRIPTION

- | | |
|--|--|
| <ul style="list-style-type: none"> 1 Couverture 2 Ouverture du couvercle 3 Poignée de transport 4 Pédale enrrouleur de cordon 5 Pédale Marche/Arrêt 6 Témoin de changement de sac 7 Ouverture d'aspiration 8 Sortie d'air 9 Variateur électronique de puissance 10 a - Parking vertical <li style="padding-left: 20px;">b - Parking horizontal 11 Compartiment sac 12 Support de sac pour sac Wonderbag 13 Détecteur de présence du sac 14 Détecteur de présence du support sac 15 Compartiment cassette filtre HEPA 16 Détecteur de présence de la cassette filtre HEPA 17 Cassette filtre HEPA (réf. ZR0029) 18 Sac Wonderbag UNIVERSAL Allergy Care <p>Accessoires</p> <ul style="list-style-type: none"> 19 Flexible avec poignée ERGO COMFORT SILENCE 20A* a - Poignée ergonomique ERGO COMFORT SILENCE <li style="padding-left: 20px;">b - Brosse intégrée (EASY BRUSH) | <ul style="list-style-type: none"> c* - Variateur mécanique de puissance (POWER CONTROL) 20B* a - Poignée ergonomique ERGO COMFORT SILENCE <li style="padding-left: 20px;">b - Brosse intégrée (EASY BRUSH) <li style="padding-left: 20px;">c* - Variateur mécanique de puissance (POWER CONTROL) 21 Tube télescopique métal ERGO COMFORT SILENCE <li style="padding-left: 20px;">a - Système de verrouillage poignée/tube (LOCK SYSTEM) <li style="padding-left: 20px;">b - Bouton de réglage du tube (TELESCOPIC SYSTEM) 22 Tête d'aspiration multi-surfaces ERGO COMFORT SILENCE <li style="padding-left: 20px;">a - Système de verrouillage tube/tête d'aspiration (LOCK SYSTEM) <li style="padding-left: 20px;">b - Bouton 2 positions : brosse rentrée pour tapis et moquettes / brosse sortie pour parquets et sols lisses. 23 Embout à fente télescopique* 24 Embout pour meubles capitonnés* 25 Tête à parquet rectangulaire* 26 Tête à parquet Delta* 27 Maxi turbo brosse* 28 Mini turbo brosse* 29 Support à accessoires* |
|--|--|

AVANT LA PREMIÈRE UTILISATION

1 • Déballage

Déballiez et débarrassez votre appareil de toutes les étiquettes. Conservez votre bon de garantie et lisez attentivement le mode d'emploi avant la première utilisation de votre appareil.

2 • Conseils et précautions

Avant chaque utilisation, le cordon doit être déroulé complètement.

Ne le coincez pas et ne le passez pas sur des arêtes tranchantes. Si vous utilisez une rallonge électrique, assurez-vous qu'elle est en parfait état et de section adaptée à la puissance de votre aspirateur. Ne débranchez jamais l'appareil en tirant sur le cordon.

Ne faites jamais fonctionner l'aspirateur sans sac et sans système de filtration (cassette).

Votre appareil est équipé pour cela de deux systèmes de sécurité de présence : pour le sac (13 et 14) et pour la cassette filtre HEPA (16).

Ne déplacez pas l'aspirateur en tirant sur le cordon, l'appareil doit-être déplacé par sa poignée de transport. N'utilisez pas le cordon pour soulever l'appareil.

Arrêtez et débranchez votre aspirateur après chaque utilisation. Arrêtez et débranchez toujours votre aspirateur avant l'entretien ou le nettoyage. N'utilisez que des sacs et des filtres d'origine Rowenta ou Wonderbag.

N'utilisez que des accessoires d'origine Rowenta. Vérifiez que tous les filtres sont bien en place.

En cas de difficultés pour obtenir les accessoires et les filtres pour cet aspirateur, contactez le service consommateurs Rowenta.

* Selon modèles : il s'agit d'équipements spécifiques à certains modèles ou d'accessoires disponibles en option.

UTILISATION

1 • Assemblage des éléments de l'appareil

Enfoncez le flexible dans l'ouverture d'aspiration (fig.1) et tournez jusqu'au verrouillage. Pour le retirer, tournez en sens inverse et tirez.

- Emboîtez le tube télescopique métal à l'extrémité de la poignée jusqu'à ce que vous entendiez un 'clic' de verrouillage (fig.2) (pour le déboîter, appuyez sur le bouton de verrouillage du tube et retirez-le).
- Emboîtez la tête d'aspiration multi-surfaces (22) à l'extrémité du tube télescopique métal jusqu'à ce que vous entendiez un 'clic' de verrouillage (fig.3) (pour le déboîter, appuyez sur le bouton de verrouillage de la tête et retirez-le).
- Réglez le tube télescopique métal à la longueur désirée à l'aide du système télescopique (TELESCOPIC SYSTEM) (fig.4).

Emboîtez l'accessoire qui convient à l'extrémité du tube télescopique métal ou de la poignée :

- Pour les tapis et moquettes : utilisez la tête multi-surfaces en position brosse rentrée ou la maxi turbo brosse* (fibres et poils d'animaux).
- Pour les parquets et sols lisses : utilisez la tête multi-surfaces en position brosse sortie ou, pour un meilleur résultat, utilisez la tête a parquet*.
- Pour les recoins et les endroits difficiles : utilisez l'embout fente télescopique*.
- Pour les meubles et les surfaces fragiles : utilisez la brosse intégrée à la poignée (EASY BRUSH) ou l'embout pour meubles capitonnés*.

IMPORTANT Ne faites jamais fonctionner l'aspirateur sans sac et sans système de filtration (cassette).

ATTENTION Arrêtez et débranchez toujours votre aspirateur avant de changer d'accessoires.

CONSEILS ERGONOMIQUES

La gamme ERGO COMFORT SILENCE a été conçue pour faciliter et améliorer le confort de l'utilisateur lors du passage de l'aspirateur.

Pour éviter de courber le dos et afin de garantir une posture droite, veillez à :

1. Régler la longueur du tube télescopique en métal ERGO COMFORT SILENCE selon votre morphologie (fig.5).

2. Placer votre deuxième main à l'avant de la poignée ERGO COMFORT SILENCE (fig.6).



2 • Branchement du cordon et mise en marche de l'appareil

Déroulez complètement le cordon, branchez votre aspirateur et appuyez sur la pédale marche/arrêt (fig.7).

Remarque : vous pouvez utiliser votre aspirateur en position horizontale (traîneau) mais également en position verticale, notamment lors de l'aspiration des escaliers ou pour dépoussiérer les rideaux.

Réglez la puissance d'aspiration :

⇒ avec le variateur électronique de puissance (fig.8) :

- Position  (MIN) pour l'aspiration des tissus délicats (voilages, textiles)
- Position  (Moyenne) pour l'aspiration quotidienne de tous types de sols, en cas de faible salissure
- Position  (MAX) pour l'aspiration des sols durs et des tapis et moquettes en cas de fort encrassement.

⇒ avec le variateur mécanique de puissance de la poignée:

ouvrez le volet du curseur de régulation pour diminuer manuellement la puissance d'aspiration et éviter que la tête d'aspiration ne reste « collée » à la surface aspirée (fig.9a* ou 9b*) ex : voilages, surfaces fragiles ...

3 • Rangement et transport de l'appareil

Après utilisation, arrêtez votre aspirateur en appuyant sur la pédale marche/arrêt et débranchez-le (fig.10). Rangez le cordon en appuyant sur la pédale d'enroulement du cordon (fig.11). En position verticale, placez la tête d'aspiration dans la position parking (fig.12).

Vous pourrez ainsi transporter et ranger votre aspirateur en position parking (fig.13).

* Selon modèles : il s'agit d'équipements spécifiques à certains modèles ou d'accessoires disponibles en option.

FR

NETTOYAGE ET ENTRETIEN

L'air que nous respirons contient des particules qui peuvent être allergènes : les larves et déjections d'acariens, les moisissures, le pollen, les fumées et les résidus animaux (poils, peau, salive, urine). Les particules les plus fines pénètrent profondément dans l'appareil respiratoire où elles peuvent provoquer une inflammation et altérer la fonction respiratoire dans son ensemble

Les filtres (H)EPA (High Efficiency Particulate Air Filter, c'est-à-dire filtres de (Haute) Efficacité pour les Particules Aériennes, permettent de retenir les particules les plus fines.

Grâce au filtre (H)EPA, l'air rejeté dans la pièce est plus sain que l'air aspiré.

IMPORTANT Arrêtez et débranchez toujours votre aspirateur avant son entretien.

1 • Changez de sac Wonderbag UNIVERSAL

Le témoin de changement de sac vous indique que le sac est plein ou saturé. Si vous constatez une diminution de l'efficacité de votre appareil, réglez la puissance au maximum et maintenez la tête d'aspiration levée au-dessus du sol. Si le témoin reste rouge, remplacez le sac.

ATTENTION Les sacs Wonderbag **COMPACT** ne sont pas utilisables sur cet appareil. Leur utilisation endommagerait l'appareil et annulerait la garantie.

Ouvrez le couvercle de votre aspirateur (fig.14). Retirez le support de sac du compartiment sac (fig.15).

Retirez le sac Wonderbag du support de sac (fig.16).

Jetez le sac Wonderbag dans une poubelle (fig.17).

Positionnez un nouveau sac Wonderbag dans le support sac grâce à sa bague (fig.18).

Placez le support de sac dans le compartiment sac et déployez le sac à l'intérieur du compartiment (fig.19).

Assurez-vous du bon positionnement du sac avant de refermer le couvercle.

IMPORTANT Ne faites jamais fonctionner l'aspirateur sans un sac. Votre appareil est équipé pour cela d'un système de sécurité de présence de sac (le couvercle ne pourra pas se fermer si vous n'avez pas installé un sac).

2 • Changez la cassette filtre HEPA (réf. ZR 0029)

IMPORTANT Remplacez le système de filtration une fois par an.

Ouvrez le couvercle de votre aspirateur (fig.14). Retirez le support sac du compartiment sac (fig.15), ensuite retirez la cassette filtre HEPA (fig.20) et jetez la cassette dans une poubelle (fig.21).

Remplacez la nouvelle cassette filtre HEPA dans son compartiment (fig.22).

Remettez le support de sac dans le compartiment (fig.19). Assurez-vous du bon positionnement de la cassette filtre HEPA avant de refermer le couvercle.

IMPORTANT Ne faites jamais fonctionner l'aspirateur sans une cassette filtre HEPA. Votre appareil est équipé pour cela d'un système de sécurité de présence de cassette filtre HEPA (le couvercle ne pourra pas se fermer si vous n'avez pas installé une cassette filtre HEPA).

3 • Nettoyez votre aspirateur

Essayez le corps et les accessoires de votre appareil avec un chiffon doux. N'utilisez pas de produits détergents, agressifs ou abrasifs.

* Selon modèles : il s'agit d'équipements spécifiques à certains modèles ou d'accessoires disponibles en option.

DÉPANNAGE

IMPORTANT Dès que votre aspirateur fonctionne moins bien et avant toute vérification, arrêtez-le en appuyant sur la pédale marche/arrêt.

Si votre aspirateur ne démarre pas

- L'appareil n'est pas alimenté. Vérifiez que l'appareil est correctement branché.

Si votre aspirateur n'aspire pas

- Un accessoire ou le flexible est bouché : débouchez l'accessoire ou le flexible.
- Le couvercle est mal fermé : vérifiez la mise en place du sac, du support de sac et de la cassette filtre HEPA et refermez le couvercle.

Si votre aspirateur aspire moins bien, fait du bruit, siffle

- Un accessoire ou le flexible est partiellement bouché : débouchez l'accessoire ou le flexible.
- Le sac est plein ou saturé par des poussières fines : remplacez le sac Wonderbag (18).
- Le système de filtration est saturé : changez la cassette filtre HEPA (réf. ZR0029) et replacez-la dans son logement.
- Le variateur mécanique de puissance (20Ac* or 20Bc*) est ouvert : fermez le variateur mécanique de puissance de la poignée.

Si le témoin de changement de sac reste Rouge

- Le sac est saturé : remplacez le sac Wonderbag (18).

Si le couvercle ne se ferme pas (action des détecteurs de présence 13, 14, 16)

- Vérifiez la présence du support de sac, du sac ou son bon positionnement.
- Vérifiez la présence de la cassette filtre HEPA ou son bon positionnement.

Si la tête d'aspiration est difficile à déplacer

- Diminuez la puissance en ouvrant le variateur mécanique de puissance de la poignée (20Ac* or 20Bc*) ou en déplaçant le curseur du variateur électronique de puissance (9) vers la position MIN.

Si le cordon ne rentre pas totalement







- Le cordon est ralenti lors de sa rentrée : ressortez le cordon et appuyez sur la pédale enrouleur de cordon.

Si un problème persiste, confiez votre aspirateur au Centre Service Agréé Rowenta le plus proche.

* Selon modèles : il s'agit d'équipements spécifiques à certains modèles ou d'accessoires disponibles en option.

FR

OÙ ACHETER LES ACCESSOIRES

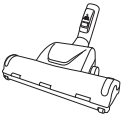
ACCESSOIRES*	UTILISATION	MISE EN PLACE DE L'ACCESSOIRE	LIEUX D'ACHAT
Sac Wonderbag® UNIVERSAL 	Sac universel.	Installez la bague sur le support de sac.	Centres Service Agréés Rowenta.
Brosse intégrée 	Pour aspirer la poussière.	Brosse intégrée pour dépoussiérer.	
Embout pour meubles capitonnés 	Pour nettoyer les meubles capitonnés.	Emboîtez l'embout pour meubles capitonnés à l'extrémité de la poignée ou du tube.	
Embout à fente télescopique 	Pour accéder aux recoins et aux endroits difficiles d'accès.	Emboîtez l'embout à fente télescopique à l'extrémité de la poignée ou du tube.	
Tête à parquet rectangulaire 	Pour les sols durs.	Emboîtez la tête à parquet à l'extrémité du tube.	
Tête DELTA 	Pour les sols durs.	Emboîtez la tête DELTA à l'extrémité du tube.	
Mini turbo brosse 	Pour enlever les poils et les fibres coincés dans les meubles capitonnés ou les tissus.	Emboîtez la mini turbo brosse à l'extrémité de la poignée ou du tube.	
Maxi turbo brosse 	Pour enlever les fils et poils d'animaux incrustés dans les tapis et moquettes.	Emboîtez la maxi turbo brosse à l'extrémité du tube.	

* Selon modèles : il s'agit d'équipements spécifiques à certains modèles ou d'accessoires disponibles en option.

ROWENTA * GARANTIE

 : www.rowenta.com

Dans le cadre de notre engagement puissant envers l'environnement, la plupart des produits Rowenta sont réparables durant la période de garantie et par la suite. Avant de retourner des produits défectueux à l'endroit où vous l'avez acheté, veuillez communiquer directement avec le service à la clientèle de Rowenta au numéro de téléphone mentionné ci-dessous, pour connaître les options de réparation.

Votre aide pour soutenir l'environnement est appréciée!

La garantie

Ce produit est garanti par Rowenta pendant une période de 2 ans, contre tout défaut de fabrication ou de main-d'œuvre et ce, à partir de la date initiale de l'achat.

Cette garantie du fabricant Rowenta vient en complément des droits des consommateurs.

La garantie du fabricant couvre tous les coûts de remise en état d'un produit reconnu défectueux pour qu'il se conforme à ses spécifications d'origine, par la réparation ou le remplacement de pièces défectueuses et la main-d'œuvre nécessaire. Au choix de Rowenta, un produit de remplacement peut être proposé à la place de la réparation du produit défectueux. Les obligations de Rowenta dans le cadre de cette garantie, se limitent exclusivement à cette réparation ou ce remplacement.

Conditions et exclusions

La garantie de Rowenta ne s'applique qu'aux États-Unis, au Canada et au Mexique et n'est valable que sur présentation d'une preuve d'achat. Le produit peut être déposé directement en personne, à un centre de service autorisé ou peut être adéquatement emballé et retourné par courrier enregistré (ou d'autres méthodes d'expédition similaires), à un centre de service autorisé. La liste complète des centres de service autorisés de chaque pays, ainsi que leurs coordonnées complètes, est disponible sur le site de Rowenta (**www.rowenta.com**) ou en appelant au numéro de téléphone approprié, tel que précisé sur la liste ci-dessous, pour obtenir l'adresse postale appropriée.

Rowenta ne sera pas obligée de réparer ou d'échanger un produit qui ne serait pas accompagné d'une preuve d'achat valide.

Cette garantie ne couvre pas les dommages encourus à la suite d'une mauvaise utilisation, d'une négligence, du non-respect des instructions d'utilisation et d'entretien, de l'utilisation avec une alimentation électrique non conforme à celle spécifiée sur la plaque signalétique ou d'une modification ou d'une réparation non autorisée du produit. Elle n'inclut également pas l'usure normale du produit, ni l'entretien ou le remplacement de pièces consommables, ni les cas suivants :

- utilisation d'une eau non adaptée
- entartrage (tout détartrage doit être réalisé conformément aux instructions précisées dans le mode d'emploi)
- infiltration d'eau, de poussière, d'insectes, dans le produit
- dommages mécaniques ou surcharge
- dommages ou mauvais résultats dus à un mauvais voltage ou une mauvaise fréquence
- tous accidents liés à un feu, une inondation, la foudre, etc.
- usage professionnel ou commercial
- verre ou céramique endommagé

Cette garantie ne s'applique pas aux produits trafiqués ou aux dommages encourus à la suite d'une mauvaise utilisation ou d'un mauvais entretien, aux problèmes au niveau de l'emballage effectué par son propriétaire ou d'une manutention inadéquate de la part du transporteur.

La garantie du fabricant Rowenta ne s'applique qu'aux produits achetés et utilisés aux États-Unis, au Canada et au Mexique. En cas d'utilisation dans un autre pays que celui de l'achat :

a) La durée de la garantie de Rowenta est celle du pays d'utilisation du produit, y compris dans le cas où le produit aurait été acquis dans l'un des pays listés, avec une durée de garantie différente.

FR

b) La garantie de Rowenta ne s'applique pas en cas de non-conformité du produit aux normes locales, tels que le voltage, la fréquence électrique, le type de prise électrique ou toute autre spécification locale.

c) Le processus de réparation du produit acheté à l'extérieur du pays d'utilisation, pourrait exiger une période de réparation supérieure aux conditions locales, si le produit n'est pas vendu par Rowenta dans le pays d'emploi

d) Au cas où le produit ne serait pas réparable dans le pays d'emploi, la garantie de ROWENTA est limitée au remplacement par un produit équivalent ou un produit alternatif de même valeur si c'est possible.

Droits légaux des consommateurs

Cette garantie de Rowenta n'affecte ni les droits légaux dont bénéficie tout consommateur, qui ne sauraient être exclus ou limités, ni les droits légaux envers le commerçant où le consommateur a acheté le produit. Cette garantie donne au consommateur des droits spécifiques et le consommateur peut par ailleurs bénéficier des droits particuliers en fonction du pays, de l'État ou de la province. Le consommateur peut faire usage de ces droits à sa discrétion exclusive.

Informations supplémentaires

Les accessoires, consommables et autres pièces remplaçables directement par l'utilisateur, peuvent être achetées, si elles sont disponibles localement, tel que décrit sur le site internet de Rowenta / www.rowenta.com.

CANADA	MEXICO	U.S.A.
GROUPE SEB CANADA 345 Passmore Avenue Toronto, ON M1V 3N8	G.S.E.B. MEXICANA, S.A. de C.V. Goldsmith 38 Desp. 401, Col. Polanco Chapultepec Delegacion Miguel Hidalgo 11 560 Mexico D.F.	GROUPE SEB USA 2121 Eden Road Millville, NJ 08332
1-800-418-3325	(01800) 112 83 25	800-769-3682

 : www.rowenta.com

INSTRUCCIONES IMPORTANTES DE SEGURIDAD

Al utilizar un electrodoméstico, siempre hay que adoptar una serie de precauciones básicas de seguridad, incluidas las siguientes:

LEA TODAS LAS INSTRUCCIONES ANTES DE USAR ESTA ASPIRADORA.

ADVERTENCIA – Para reducir el riesgo de incendio, descarga eléctrica o lesión:

- No deje el aparato enchufado sin vigilancia. Desenchúfelo de la toma de corriente cuando no esté en uso y antes de hacer cualquier tarea de servicio.

ADVERTENCIA – Para reducir el riesgo de descarga eléctrica no utilice en exteriores ni sobre superficies mojadas.

- No permita que se lo utilice como juguete. Se requiere suma atención cuando lo utilizan niños o cuando esté en uso cerca de niños.
- Utilícelo únicamente como se describe en este manual. Use solo los accesorios recomendados por el fabricante.
- No lo utilice si tiene el cable o el enchufe dañados. Si el aparato no funciona como debería, si se ha caído, se ha dañado, ha quedado al aire libre o se ha caído al agua, envíelo a un centro de servicio.
- No tire del cable ni arrastre el aparato del cable, no utilice el cable como manija, no cierre las puertas de modo que el cable quede aplastado ni jale del cable sobre esquinas o bordes filosos. No aplaste el cable con el aparato. Mantenga el cable alejado de superficies calientes.
- No tire del cable para desenchufarlo. Para hacerlo, agarre el enchufe, no el cable.
- No manipule el enchufe ni el aparato con las manos mojadas.
- No coloque ningún objeto en las aberturas. No use el aparato si tiene alguna abertura bloqueada; mantenga libre de polvo, pelusa, pelo y cualquier otra cosa que pueda reducir el flujo de aire.
- Mantenga alejados de las aberturas y las partes móviles el cabello, las prendas, los dedos y todas las partes del cuerpo.

- Apague todos los controles antes de desenchufarlo.
- Preste especial atención cuando limpie escaleras.
- No utilice el aparato para recoger líquidos inflamables o combustibles, como gasolina, ni lo utilice en áreas donde pueda haber líquidos de este tipo.
- Sostenga el cable mientras se enrolla en el carretel. No permita que el cable golpee al enrollarse.
- No recoja nada que esté encendido o que despida humo, como cigarrillos, fósforos o cenizas calientes.
- No utilice el aparato si no tiene colocada la bolsa de polvo y/o los filtros.
- Su aspiradora es un aparato eléctrico: por lo que debe utilizarse en condiciones normales de uso.
- Utilice y guarde el aparato fuera del alcance de los niños. No deje nunca el aparato en marcha sin supervisión.
- No sostenga la boquilla o el extremo del tubo a la altura de los ojos o las orejas.
- **No aspire superficies mojadas ni líquidos de ningún tipo, así como tampoco sustancias calientes, ultrafinas (yeso, cemento, cenizas, etc.), ni grandes residuos cortantes (vidrio), ni productos nocivos (disolventes, decapantes, etc.), agresivos (ácidos, limpiadores, etc.), inflamables y explosivos (a base de gasolina o alcohol).**
- No sumerja nunca el aparato en el agua, ni vierta agua sobre el mismo y no lo guarde a la intemperie.
- No utilice el aparato: si este se ha caído y presenta deterioros visibles o anomalías de funcionamiento. En ese caso, no abra el aparato, envíelo al Centro de Servicio Autorizado más cercano o póngase en contacto con el Servicio de Atención al Consumidor de Rowenta.

Alimentación eléctrica

- Asegúrese de que la tensión de uso (voltaje) de la aspiradora se corresponde con la de su instalación.
- Apague y desconecte el aparato retirando el enchufe, sin estirar del cable: justo después de su uso, y antes de cada cambio de accesorios, limpieza, mantenimiento o cambio de filtro.

ES

- Para reducir el riesgo de descarga eléctrica, este electrodoméstico tiene un enchufe polarizado (una varilla es más ancha que la otra). Este enchufe cabe en una toma polarizada de un solo modo. Si el enchufe no encaja totalmente en la toma, dele la vuelta. Si sigue sin encajar, póngase en contacto con un electricista cualificado para que instale la toma apropiada. No modifique el enchufe de ningún modo.
- No utilice el aparato si el cable de alimentación está dañado. El enrollador y el cable de su aspiradora deben ser cambiados

obligatoriamente por un Centro de Servicio Autorizado, puesto que es necesario emplear herramientas especiales para efectuar cualquier tipo de reparación y evitar cualquier riesgo.

Reparaciones

Las reparaciones únicamente deben efectuarlas especialistas con piezas de recambio originales. El hecho de que el usuario repare por sí mismo el aparato puede representar un peligro para él y suponer la anulación de la garantía.

GUARDE ESTAS INSTRUCCIONES

- Este aparato está destinado exclusivamente a uso doméstico; en caso de que se haga un uso inadecuado del mismo o que no se respeten las instrucciones de uso, la marca no asumirá ninguna responsabilidad y la garantía quedará anulada.
- Lea atentamente las instrucciones de uso antes de utilizar por primera vez el aparato: un uso no conforme con las instrucciones de uso eximirá a Rowenta de cualquier responsabilidad.
- Este aparato no está diseñado para ser utilizado por personas (incluidos los niños)

cuyas capacidades físicas, sensoriales o mentales sean reducidas, o por personas con falta de experiencia o de conocimientos, salvo si éstas están vigiladas por una persona responsable de su seguridad o han recibido instrucciones relativas al uso del aparato.

Se recomienda vigilar a los niños para asegurarse de que no juegan con el aparato.

- Por su seguridad, este aparato cumple las normas y reglamentaciones aplicables (Directivas de Baja Tensión, Compatibilidad Electromagnética, Medio Ambiente, etc.).

DESCRIPCIÓN

- 1 Tapa
- 2 Boca de la tapa
- 3 Boquilla acarreadora de alimentación
- 4 Botón de rebobinado del cable de alimentación
- 5 Botón On/Off (Encendido/Apagado)
- 6 Indicador del cambio bolsa
- 7 Entrada de vacío
- 8 Salida de aire
- 9 Interruptor de encendido electrónico
- 10 a - estacionamiento vertical
b - estacionamiento horizontal
- 11 Compartimiento de la bolsa
- 12 Soporte de la bolsa Wonderbag
- 13 Bolsa en el sensor de la aspiradora
- 14 Sensor para el soporte de la bolsa
- 15 Compartimiento del cartucho del filtro HEPA
- 16 Sensor del cartucho del filtro HEPA
- 17 Cartucho del filtro HEPA (ref. ZR0029)
- 18 Cuidado UNIVERSAL Wonderbag para alergia

Accesorios

- 19 Tubo flexible con la boquilla de alimentación ERGO CONFORT SILENCE
- 20A*a - Boquilla ergonómica ERGO CONFORT SILENCE
b - Cepillo incorporado (CEPILLO SENCILLO)

- c* - Interruptor manual de encendido (CONTROL DE ENCENDIDO)
- 20B*a - Boquilla ergonómica ERGO CONFORT SILENCE
b - Cepillo incorporado (CEPILLO SENCILLO)
c* - Interruptor manual de encendido (CONTROL DE ENCENDIDO)
- 21 Tubo telescópico metálico ERGO CONFORT SILENCE
a - Sistema de cierre de boquillas/tubos (SISTEMA DE CIERRE)
b - Botón ajuste del tubo (SISTEMA TELESCÓPICO)
- 22 Boquilla para todo tipo de pisos ERGO CONFORT SILENCE
a - Sistema de bloqueo de boquillas/tubos (SISTEMA DE CIERRE)
b - 2 Botón de posición: cepillo en posición retraída para moquetas y alfombras / cepillo en posición avanzada para parqués y pisos lisos.
- 23 Boquilla con ranura telescópica*
- 24 Boquilla de tapicería*
- 25 Boquilla para parquet rectangular*
- 26 Boquilla de parquet DELTA*
- 27 Maxiturbocepillo*
- 28 Miniturbocepillo*
- 29 Soporte para accesorios*

ANTES DEL PRIMER USO

1 • Desembalaje

Desembale el aparato y quitele todas las etiquetas que incorpore, conserve la tarjeta de garantía y lea atentamente el manual de uso antes de utilizar por primera vez el aparato.

2 • Consejos y precauciones

Antes de cada uso, el cable de alimentación debe desenrollarse por completo.

No lo enrede, y no permita que roce contra bordes afilados.

Si está utilizando una extensión eléctrica, compruebe que está en perfecto estado y que es adecuada para la alimentación de su aspiradora. Nunca desconecte el aparato tirando del cable de alimentación.

Nunca haga funcionar la aspiradora sin bolsa dentro de ella y sin su sistema de filtración (cartucho).

Para su tranquilidad la aspiradora está equipada con dos sistemas de verificación de seguridad: para la bolsa (13 y 14) y el cartucho del filtro HEPA (16).

No se debe mover a la aspiradora tirando del cable de alimentación, el aparato se debe mover con su mango de transporte. No utilice el cable de alimentación para levantar el aparato.

Apague y desenchufe la aspiradora cada vez que haya terminado de utilizarla. Siempre apague y desconecte la aspiradora antes de realizar su mantenimiento o limpieza.

Utilice únicamente bolsas y filtros Rowenta o Wonderbag originales.

Utilice solo accesorios originales Rowenta. Compruebe que todos los filtros están correctamente en su lugar.

Si experimenta dificultades para conseguir los accesorios y filtros para esta aspiradora, póngase en contacto con servicio a clientes de Rowenta.

* En función de los modelos: se trata de equipamientos específicos de algunos modelos o de accesorios disponibles opcionalmente.

ES

USO

1 • Montaje de los elementos del aparato

Empuje el tubo flexible en la entrada de vacío (fig. 1) y gírelo hasta que cierre. Para retirarlo, gire en la dirección opuesta y jálelo.

- Empuje el tubo telescópico metálico hacia el extremo de la boquilla de alimentación hasta que escuche un "clic" de cierre (fig. 2) (para liberarlo, presione el botón de cierre en el tubo y retírelo).
- Empuje la boquilla para todo tipo de pisos (22) en el extremo del tubo telescópico metálico hasta que escuche un "clic" de cierre (fig. 3) (para liberarla, presione el botón de cierre en la boquilla y retírela).
- Ajuste el tubo telescópico metálico a la longitud deseada utilizando el sistema telescópico (SISTEMA TELESCÓPICO) (fig.4)

Coloque el accesorio correspondiente en el extremo del tubo telescópico metálico o de la boquilla de alimentación:

- Para moquetas y alfombras: utilice la boquilla para todo tipo de pisos en la posición del cepillo retraído en la boquilla o el cepillo maxiturbo* (fibras y pelos de animales);
- Para parqués y suelos lisos: utilice la boquilla para todo tipo de pisos en la posición avanzada o, para un mejor resultado, utilice la boquilla para parqué*.
- Para rincones y lugares de difícil acceso: utilice el dispositivo telescópico para rendijas*.
- Para muebles y las superficies frágiles: utilice el cepillo incorporado dentro de la boquilla de alimentación (CEPILLO SIMPLE) o la boquilla de tapicería*.

IMPORTANTE: nunca haga funcionar la aspiradora sin bolsa dentro de ella y sin su sistema de filtración (cartucho).

IMPORTANTE: apague y desconecte siempre la aspiradora antes de cambiar los accesorios.

RECOMENDACIONES ERGONÓMICAS

Confortable para el uso, la gama ERGO COMFORT SILENCE ha sido diseñada para hacer del uso de la aspiradora una experiencia más fácil y más agradable.

Para pueda mantener una posición erguida y evitar doblar la espalda, asegúrese de:

1. Ajustar la longitud del tubo telescópico metálico ERGO COMFORT SILENCE para adaptarla a su constitución corporal (fig. 5).

2. Coloque su otra mano delante del mango de la boquilla de alimentación ERGO COMFORT SILENCE (fig. 6).



2 • Conexión del cable y puesta en funcionamiento del aparato

Desenrolle el cable de alimentación completamente, conecte la aspiradora y presione el botón de Encendido/Apagado (fig. 7).

Nota: puede utilizar su aspiradora en la posición horizontal (posición de trineo), pero también en la posición vertical, en particular, cuando está aspirando las escaleras o cuando elimina el polvo de las cortinas.

Ajuste de la potencia de succión:

⇒ Mediante el control electrónico de potencia (fig. 8):

- Posición  (MIN, MÍNIMO) para la aspiración de telas delicadas (visillos, textiles)
- Posición  (Medium, medio) para la aspiración diaria de todo tipo de pisos, que solo están ligeramente sucios
- Posición  (MAX, MÁXIMO) para la aspiración de pisos duros, y moquetas y alfombras muy sucias.

⇒ Con el interruptor manual de la boquilla de alimentación:

Abra la tapa de control de potencia con el fin de reducir la potencia de succión manualmente y evitar que la boquilla se "pegue" a la superficie que ha sido aspirada (fig. 9a* o 9b*), p. ej., visillos, superficies frágiles...

3 • Ordenación y transporte del aparato

Después del uso, apague la aspiradora presionando el interruptor de encendido/apagado y desenchúfela (fig. 10). Rebobine el cable de alimentación presionando el botón de rebobinado del cable de alimentación (fig. 11). En la posición vertical, coloque la boquilla en la posición de estacionamiento (fig. 12).

Esto le permite transportar y guardar la aspiradora cuando está en la posición de estacionamiento (fig. 13).

* En función de los modelos: se trata de equipamientos específicos de algunos modelos o de accesorios disponibles opcionalmente.

LIMPIEZA Y MANTENIMIENTO

El aire que respiramos contiene partículas que pueden ser alergénicas: larvas y ácaros de polvo, heces, moho, polen, humo y restos animales (pelo, piel, saliva, orina), etc.

Las partículas más finas pueden penetrar profundamente en el sistema respiratorio o pueden causar inflamación y afectar a todo el sistema respiratorio.

Los filtros filtro de partículas de aire de alta eficiencia (HEPA, por sus siglas en inglés) retienen a las partículas más finas.

Gracias al filtro (H)EPA, el aire introducido en la habitación es más limpio que el aire aspirado.

IMPORTANTE: apague y desconecte siempre la aspiradora antes de darle mantenimiento.

1 • Cambie la bolsa UNIVERSAL Wonderbag

La luz para el cambio de bolsa le dice que la bolsa está llena o saturada. Si se observa que la aspiradora no funciona tan bien como debería, aumente la potencia al máximo y mantenga la boquilla levantada por encima del nivel del piso. Si la luz permanece roja, reemplace la bolsa.

IMPORTANTE: las bolsas Wonderbag COMPACT no se pueden utilizar en este dispositivo. Con ellas puede dañar la aspiradora e invalidar garantía del aparato.

Abra la tapa de la aspiradora (fig. 14).

Retire el soporte de la bolsa del compartimiento de la bolsa (fig. 15).

Retire la bolsa Wonderbag del soporte de la bolsa (fig. 16).

Arroje la bolsa Wonderbag a la basura (fig. 17).

Coloque una nueva bolsa Wonderbag en el soporte de la bolsa con su anillo (fig. 18).

Coloque el soporte de la bolsa en el compartimiento de la misma y coloque la bolsa dentro del compartimiento (fig. 19). Asegúrese de que la bolsa esté colocada correctamente antes de cerrar la tapa.

IMPORTANTE: no utilice la aspiradora sin una bolsa.

Para su tranquilidad la aspiradora está equipada con un sistema de seguridad que le informa que la bolsa está en el interior (la tapa no se cierra a menos que haya puesto la bolsa en el interior).

2 • Cartucho del filtro HEPA (ref. ZR0029)

IMPORTANTE: cambie el sistema de filtración una vez al año.

Abra la tapa de la aspiradora (fig. 14). Retire la bolsa del compartimiento de la misma (fig. 15), y después extraer el cartucho del filtro HEPA (fig. 20) y deseche el cartucho en un bote de basura (fig. 21).

Coloque el nuevo cartucho del filtro HEPA en su compartimiento (fig. 22).

Ponga de nuevo el soporte de la bolsa en el compartimiento (fig. 19).

Asegúrese de que el cartucho del filtro HEPA está colocado correctamente antes de cerrar la tapa.

IMPORTANTE: no utilice la aspiradora sin el cartucho del filtro HEPA.

Para su tranquilidad la aspiradora está equipada con un sistema de seguridad que le informa que el cartucho del filtro HEPA está en su lugar (la tapa no se cerrará a menos que haya puesto el cartucho del filtro HEPA en el interior).

3 • Limpieza de su aspiradora

Limpie el cuerpo del aparato y los accesorios con un paño suave y húmedo, y a continuación séquelo con un paño seco. No use detergentes ni productos químicos o abrasivos.

* En función de los modelos: se trata de equipamientos específicos de algunos modelos o de accesorios disponibles opcionalmente.

ES

RESOLUCIÓN DE PROBLEMAS

IMPORTANTE En caso de que su aspiradora no funcione tan bien como es habitual y antes de cualquier comprobación, párela apretando el pedal de encendido / apagado.

Si su aspiradora no se enciende

- El aparato no está conectado a la corriente eléctrica. Asegúrese de que el aparato esté correctamente enchufado.

Si su aspiradora no aspira

- Un accesorio o el tubo flexible está bloqueado: desbloquee el accesorio o el tubo flexible.
- La tapa no se cierra correctamente: compruebe la posición de la bolsa, el soporte de la bolsa y el cartucho del filtro HEPA, y cierre la tapa.

Si su aspiradora ya no aspira igual de bien, hace ruido o emite un silbido

- Un accesorio o el tubo flexible está bloqueado: desbloquee el accesorio o el tubo flexible.
- La bolsa está llena o saturada de polvo fino: remplace la bolsa Wonderbag (18).
- El sistema de filtración está saturado: cambie el cartucho del filtro HEPA (ref. ZR0029) y vuelva a ponerlo en su alojamiento.
- El interruptor mecánico del control de encendido (20Ac* o 20Bc*) está abierto: cierre el interruptor de encendido manual ajustable de la boquilla de alimentación.

Si la luz de cambio de bolsa permanece en rojo

- La bolsa está saturada: remplace la bolsa Wonderbag (18).

Si la tapa no se cierra (sensores de presencia 13, 14, 16)

- Compruebe que el soporte de la bolsa esté ajustado al igual que la bolsa, y que esté colocado correctamente.
- Compruebe que cartucho del filtro HEPA está equipado o que está colocado correctamente.

Si la boquilla es difícil de mover

- Reduzca la potencia mediante la apertura del interruptor de encendido manual ajustable de la boquilla de alimentación (20Ac* o 20Bc*) o moviendo el control electrónico de potencia (9) hacia la posición MIN.







Si el cable no se enrolla totalmente

- El cable se frena al reintroducirse en la aspiradora: saque el cable de nuevo y apriete el pedal enrollador de cable.

Si el problema persiste, lleve su aspiradora al Centro de Servicio Autorizado Rowenta más cercano.

* En función de los modelos: se trata de equipamientos específicos de algunos modelos o de accesorios disponibles opcionalmente.

DÓNDE SE PUEDEN COMPRAR LOS ACCESORIOS

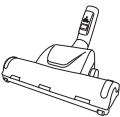
ACCESORIOS*	USO	COLOCACIÓN DEL ACCESORIO:	LUGAR DE COMPRA
Bolsa Wonderbag® UNIVERSAL 	Bolsa universal.	Instale la anilla sobre el soporte de la bolsa.	Centros de Servicio Autorizados Rowenta.
Cepillo para muebles 	Para limpiar los muebles.	Fije el cepillo para muebles en el extremo de la tobera.	
Boquilla para muebles 	Para limpiar los muebles.	Encaje la boquilla para muebles en el extremo de la tobera o del tubo.	
Boquilla con ranura telescópica 	Para acceder a los rincones y a los lugares de difícil acceso.	Encaje la boquilla con ranura telescópica en el extremo de la tobera o del tubo.	
Boquilla para parquet rectangular 	Para suelos delicados.	Encaje la boquilla para parquet en el extremo del tubo.	
Boquilla para parquet DELTA 	Para suelos delicados.	Encaje la boquilla para parquet DELTA en el extremo del tubo.	
Miniturbocepillo 	Para limpiar en profundidad los tapizados de los muebles.	Encaje el miniturbocepillo en el extremo de la tobera o del tubo.	
Maxiturbocepillo 	Para eliminar los hilos y los pelos de animales incrustados en alfombras y moquetas.	Encaje el turbocepillo en el extremo del tubo.	

* En función de los modelos: se trata de equipamientos específicos de algunos modelos o de accesorios disponibles opcionalmente.

ES

ROWENTA GARANTÍA DEL FABRICANTE

 : www.rowenta.com

Comprometidos fuertemente con el medio ambiente, la mayoría de los productos Rowenta son reparables durante y posteriormente al periodo de garantía. Antes de regresar cualquier producto al sitio de venta, por favor llame directamente a servicios al consumidor de Rowenta, para conocer las opciones de reparación, al número indicado abajo. Apreciamos su ayuda para preservar el medio ambiente!

Garantía

Rowenta garantiza este producto por 2 años contra cualquier defecto de fabricación tanto en materiales como en mano de obra, a partir de la fecha de compra.

La garantía del fabricante Rowenta, es un beneficio extra que no afecta los derechos legales del consumidor.

La garantía Rowenta cubrirá todos los gastos relacionados con la reparación de los productos defectuosos hasta que cumplan con sus especificaciones originales, mediante la reparación o reemplazo de cualquier pieza defectuosa y la mano de obra necesaria para ello. A criterio de Rowenta, en lugar de la reparación, podría hacer cambio de producto. Incluyendo los gastos de transportación en México razonablemente erogados para el cumplimiento de esta garantía, exclusivamente para aquellos sitios donde no se cuente con un centro de servicio autorizado.

La única obligación de Rowenta y su exclusiva determinación bajo esta garantía se limita a la reparación o reemplazo del producto.

Condiciones y exclusiones

La garantía Rowenta, aplica solamente en Estados Unidos, Canadá y México, y será válida solamente con la presentación del comprobante de compra. El producto puede ser llevado directamente a un centro de servicio autorizado, o debidamente empacado y devuelto, mediante servicio de mensajería autorizada (o servicio de paquetería equivalente), al centro de servicio autorizado de Rowenta. Detalles y dirección completa de los centros de servicio autorizados de cada país, se encuentran listados en la dirección electrónica de Rowenta (www.rowenta.com) o bien llamando al número telefónico de cada país indicado abajo, para solicitar la dirección correspondiente.

Rowenta no está obligado a reparar o reemplazar ningún producto el cual no sea acompañado de su comprobante de compra.

Esta garantía no cubre ningún daño que pudiera ocurrir como resultado de mal uso, negligencia, o no haber seguido las instrucciones de uso establecidas por Rowenta, uso de corriente o voltaje diferente al indicado en el producto, o una modificación o reparación no autorizada del mismo. Tampoco cubre el desgaste o deterioro normal del producto, ni el reemplazo de componentes consumibles, ni lo siguiente:

- uso de tipo incorrecto de agua
- sarro (la eliminación de sarro (residuos calcáreos) deberá ser llevada a cabo de acuerdo a las instrucciones de uso)
- ingreso de agua, polvo o insectos al interior del producto
- daños mecánicos, sobrecargas
- accidentes incluyendo fuego, inundaciones, rayos, etc
- uso comercial o profesional
- daños en componentes de vidrio o cerámicos en el producto

Fecha de compra

Esta garantía no aplica a ningún producto si ha sido intervenido, o presenta daños derivados de uso o cuidado incorrecto, mal empacado por el propietario o mal manejo por parte del servicio de paquetería.

La garantía Rowenta, aplica solo a los productos comprados en Estados Unidos, Canadá y México, cuando un producto es comprado en un país y usado en otro diferente:

a) La duración de la garantía Rowenta es la correspondiente al país donde se utilice el producto, aún cuando la duración de la garantía donde haya sido comprado el producto dentro de los países listados, sea diferente.

- b) La garantía Rowenta no aplica en caso de no conformidad del producto comprado con los estándares locales, tales como voltaje, frecuencia, contactos eléctricos, u otras especificaciones técnicas.
- c) El proceso de reparación de un producto comprado fuera del país de uso, puede necesitar de un tiempo mayor si el producto no es vendido localmente
- d) En caso de que el producto no sea reparable en el nuevo país, la garantía Rowenta se limita al reemplazo por un producto similar, o un producto alternativo de costo similar, **dentro de lo posible.**

Derechos establecidos por la ley al Consumidor

Esta garantía Rowenta, no afecta los derechos establecidos por la ley que el consumidor pudiera tener o aquellos derechos que no pueden ser excluidos o limitados, tampoco los derechos contra el distribuidor al que el consumidor le haya comprado el producto. Esta garantía proporciona al consumidor derechos legales específicos, y el consumidor podrá tener también otros derechos legales los cuales varían de Estado a Estado o de País a País o de Provincia a Provincia. El consumidor podrá hacer valer esos derechos a su discreción.

Información adicional

Accesorios, consumibles y piezas reemplazables pueden ser compradas si localmente se encuentran disponibles, como se describe en el sitio de internet de Rowenta.

CANADA	MEXICO	U.S.A.
GROUPE SEB CANADA 345 Passmore Avenue Toronto, ON M1V 3N8	G.S.E.B. MEXICANA, S.A. de C.V. Goldsmith 38 Desp. 401, Col. Polanco Chapultepec Delegacion Miguel Hidalgo 11 560 Mexico D.F.	GROUPE SEB USA 2121 Eden Road Millville, NJ 08332
1-800-418-3325	(01800) 112 83 25	800-769-3682

 : www.rowenta.com

